

K·LINE
LA FENÊTRE LUMIÈRE



PARTAGEONS PLUS QUE LA LUMIÈRE

NOUVELLE FENÊTRE À FRAPPE

NOUVELLE FENÊTRE K•LINE, UN NOUVEL ÉCRIN DE DESIGN ET DE PERFORMANCE

Depuis sa création, K•LINE a compris le rôle fondamental de la lumière dans le confort quotidien. C'est pourquoi nos fenêtres lumière, aussi performantes qu'élégantes, sont toujours plus fines pour offrir une surface vitrée optimale, synonyme de bien-être et d'économies d'énergie.

Des prouesses techniques et un souci du détail devenus notre signature.

Portée par une soif d'innovation et d'amélioration permanente, K•LINE présente sa toute nouvelle fenêtre à frappe : **une menuiserie encore plus fine, plus haute, plus belle et plus design**, mais toujours avec les atouts et performances qui ont fait son succès.

Tout simplement la même fenêtre mais en mieux!







NOUVELLE BATTUE DE 50 MM - POIGNÉE CENTRÉE

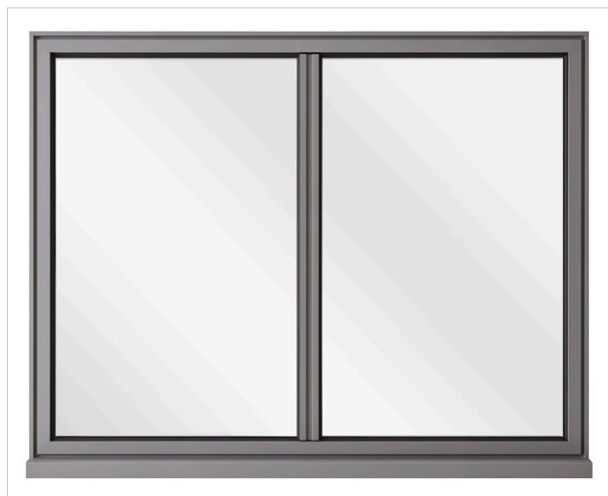

LA FENÊTRE LUMIÈRE N'A JAMAIS AUSSI BIEN PORTÉ SON NOM AVEC UNE SURFACE VITRÉE PLUS GRANDE POUR ENCORE PLUS DE LUMINOSITÉ À L'INTÉRIEUR DU LOGEMENT !

..... VUE EXTÉRIEURE

Nouvelle battue extérieure de **seulement 50 mm d'épaisseur** contre 86 mm en standard.

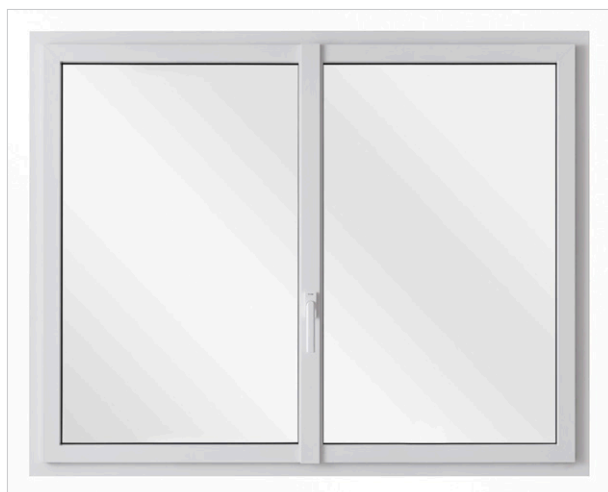

..... VUE INTÉRIEURE

Poignée centrée avec une battue au design minimaliste.

BON À SAVOIR

Battue mince et poignée centrée sont indissociables.

CONTRIBUE À UN ISOLEMENT DE FAÇADE DE	VITRAGE ISOLANT	BATTUE	U _g W/(m ² .K)	U _w W/(m ² .K)	FACTEUR SOLAIRE S _{cw}	FACTEUR DE TRANSMISSION LUMINEUSE
30 dB	4 / WE 16 argon / TBE 4	86 mm	1,1	1,4	0,52	64%
		50 mm	1,1	1,4	0,53	66%

Performances pour les dormants neufs. Format 2 vantaux 1 530 × 1 480 ht.

Hauteurs maximales possibles :

- avec classement au vent V*A3 : 2 050 mm
- avec classement au vent V*A2 : 2 150 mm.

PÉRIMÈTRE DE L'OFFRE

EN OPTION

- Disponible sur les françaises et oscillo-battants 2 vantaux avec vitrages de 24 ou 30 mm.
- Incompatible avec les françaises serrure 2 vantaux ou avec les vitrages de 42 ou 48 mm.



HAUTE

JUSQU'À 2 700 MM DE HAUT



..... AUGMENTATION DE LA HAUTEUR MAXI DES OUVRANTS

La nouvelle fenêtre est réalisable **jusqu'à 2 700 mm de haut** (contre 2 350 mm pour les châssis standards), et **toujours en ouvrant caché!**

La hauteur des fenêtres K•LINE est alignée sur celle des baies coulissantes afin d'harmoniser un même projet.

TOUJOURS EN OUVRANT CACHÉ

Même design quelle que soit la hauteur.

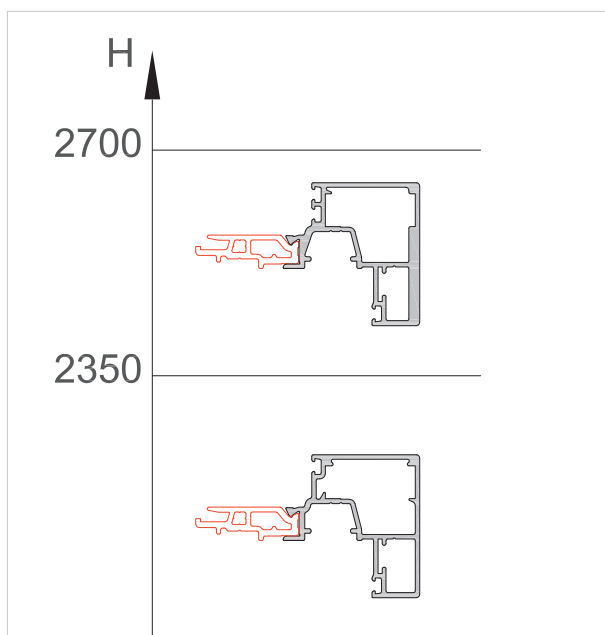

..... À PARTIR DE 2 350 MM DE HAUT, NOUVEAUX PROFILS RENFORCÉS OUVRANT ET BATTUE POUR LES GRANDES HAUTEURS.

..... À PARTIR DE 2 200 MM DE HAUT, NOUVEAU CHOIX DE HAUTEUR DE POIGNÉE (SAUF POUR LES FRANÇAISES SERRURES).

PÉRIMÈTRE DE L'OFFRE

EN OPTION

- ___ Option disponible sur l'ensemble des ouvrants en 1 et 2 vantaux : française, française serrure, oscillo-battant.
- ___ Disponible uniquement en vitrage de 30 mm.
- ___ Pour les françaises et françaises serrures, remplacement des fiches platines standard par des paumelles bi-dimensionnelles. (Paumelles identiques à celles de nos portes d'entrée vitrées et monobloc 72 mm).
- ___ Hauteur de poignée 1 200 mm proposée sur les françaises et oscillo-battant avec hauteur d'ouvrant \geq 2 200 mm.
- ___ Poids maximal d'un ouvrant : 130 kg.
- ___ Incompatible avec une traverse intermédiaire, un cintre ou un trapèze.



BELLE

FERRAGE INVISIBLE - OUVERTURE À 180°



Côté design, le nouveau ferrage invisible, développé en partenariat exclusif avec Siegenia, souligne une haute qualité de finition et une harmonie des lignes.

SIEGENIA[®]
brings spaces to life

OPTION FERRAGE INVISIBLE

Sans plus-value pour les oscillo-battants.

VERS UN NOUVEAU STANDARD DE FENÊTRE K•LINE ?

PÉRIMÈTRE DE L'OFFRE

EN OPTION

Option disponible sur l'ensemble des ouvrants en 1 et 2 vantaux : française, française serrure, oscillo-battant.

- Incompatible avec un soufflet.
- Bascule automatique sur l'actuel ferrage invisible avec angle d'ouverture limité à 95° :
 - > si le poids du vantail est supérieur à 80 kg,
 - > pour un ouvrant avec vitrage de 42 ou 48 mm.



DESIGN

NOUVELLE POIGNÉE SANS EMBASE, LAQUÉE DANS LA COULEUR DE LA MENUISERIE

Pour un style 100% épuré la poignée devient 100% minimaliste.

..... 3 POIGNÉES SUPPLÉMENTAIRES



FP01



FP02



FP03

..... TEINTES DISPONIBLES SANS MINIMUM DE QUANTITÉ

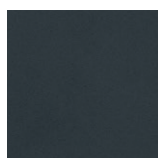

RAL 7016T



Noir 9005S



RAL 9007T

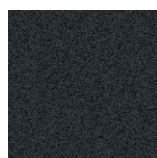

Noir 2100 sablé

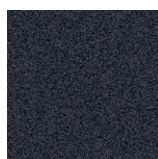

Gris 2900 sablé

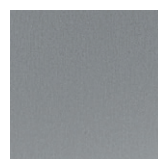

Aspect anodisé



Blanc 9016S



RAL 9006T

— Autres teintes réalisables pour un minimum de 100 poignées.

BON À SAVOIR

En monocoloration, la poignée laquée dans la couleur de la menuiserie et le ferrage invisible sont indissociables. En blanc et bicoloration, ces poignées sont réalisables en ferrage visible et invisible.
N.B. : Les paumelles visibles ne sont disponibles que dans 4 couleurs, en blanc, noir, aspect anodisé et aspect inox.

PÉRIMÈTRE DE L'OFFRE

EN OPTION

- Option disponible sur les françaises et oscillo-battants 1 ou 2 vantaux.
- Les poignées actuelles sont toujours disponibles en 4 couleurs : blanc, noir, aspect anodisé et aspect inox.
- Incompatible avec l'option battue mince, les ouvrants avec vitrage de 42 ou 48 mm et les soufflets.

À NOTER : Une sélection de poignées sur les coulissants, galandages et françaises serrures est également disponible dans les mêmes couleurs.

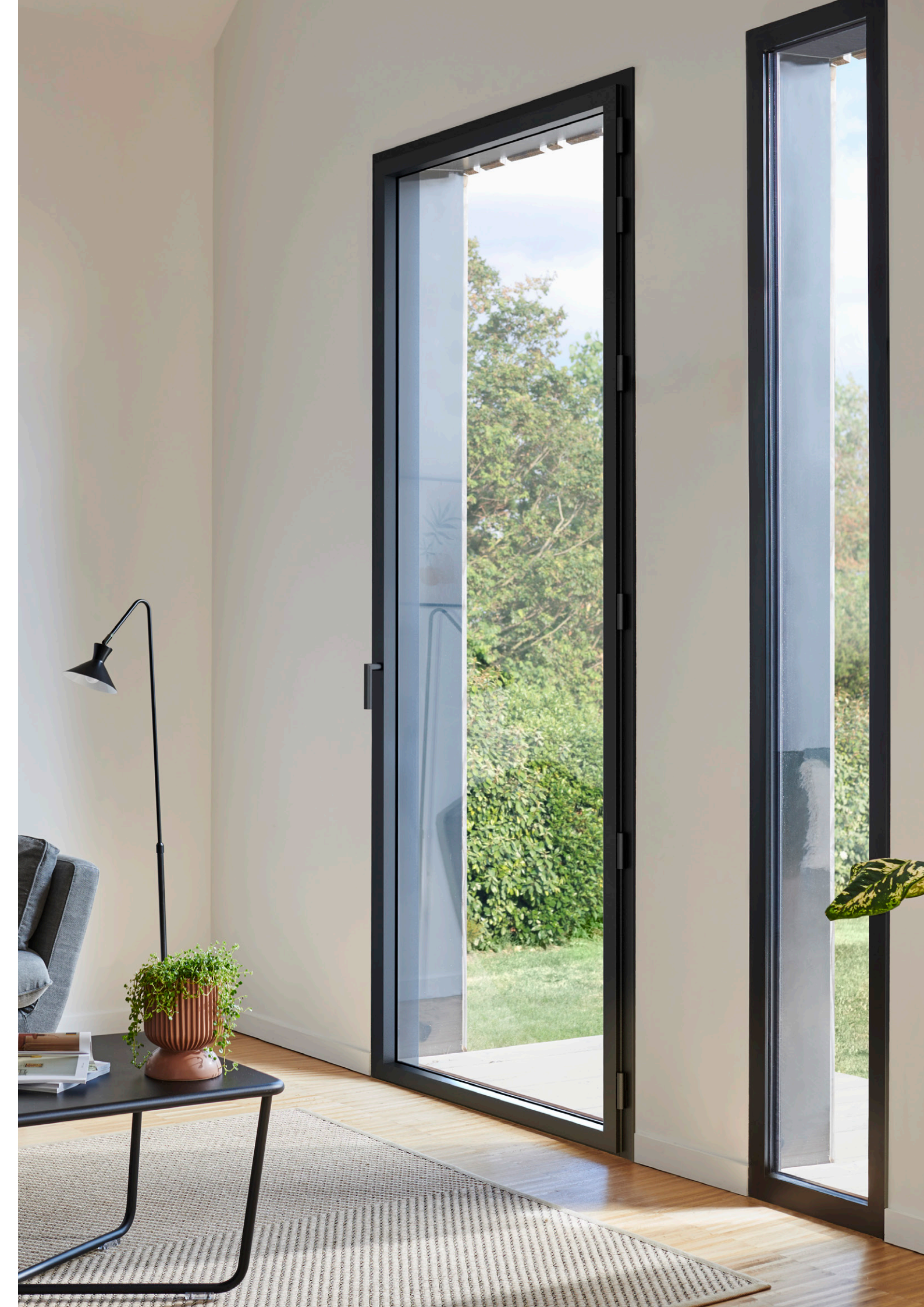

AUTRES NOUVEAUTÉS

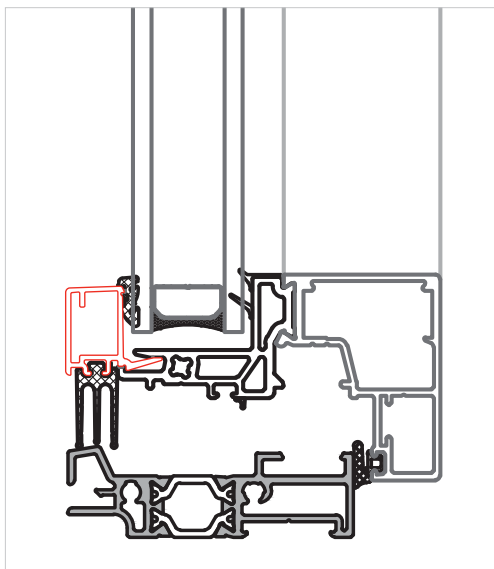

..... NOUVEAU SEUIL PMR

La nouvelle fenêtre à frappe K•LINE est équipée d'un **nouveau seuil PMR** identique à celui des portes de la collection Surface, pour un design encore plus épuré et une finition poussée à l'extrême.



..... PROFIL DE TIRAGE EXTÉRIEUR

[OPTION]

Pratique et très discret, ce **nouveau profil de tirage extérieur** fait office de poignée pour pouvoir facilement refermer l'ouvrant depuis l'extérieur. Une houssette permet de maintenir le vantail plaqué.

ET TOUJOURS AUSSI CERTIFIÉE



..... LA FENÊTRE K•LINE ÉVOLUE

tout en conservant tous les atouts qui ont fait son succès :

- Large offre de dormants.
- Hautes performances thermiques et acoustiques.
- Même positionnement prix.
- Périmètre de certification identique.



DIMENSIONS

FRANÇAISE 1 VANTAIL

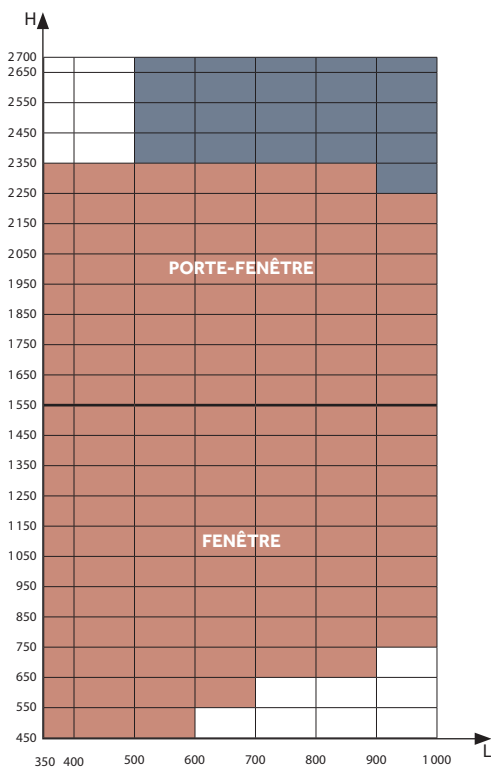

- Ouvrant renforcé avec vitrage de 30 mm uniquement. Poids maxi: 130 kg.
- Ouvrant avec vitrage de 24, 30, 42 ou 48 mm. Poids maxi: 100 kg.

OSCILLO-BATTANT 1 VANTAIL

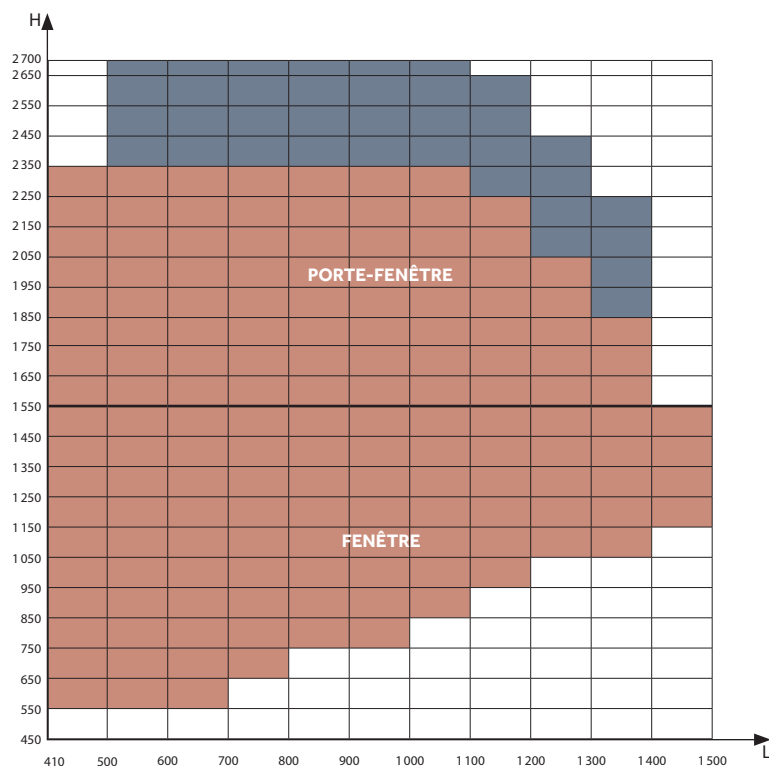

- Ouvrant renforcé avec vitrage de 30 mm uniquement. Poids maxi: 130 kg.
- Ouvrant avec vitrage de 24, 30, 42 ou 48 mm. Poids maxi: 100 kg.

NOUS CONSULTER
POUR TOUTE DEMANDE
EN LIMITE DE CES ABAQUES

DIMENSIONS

FRANÇAISE 2 VANTAUX

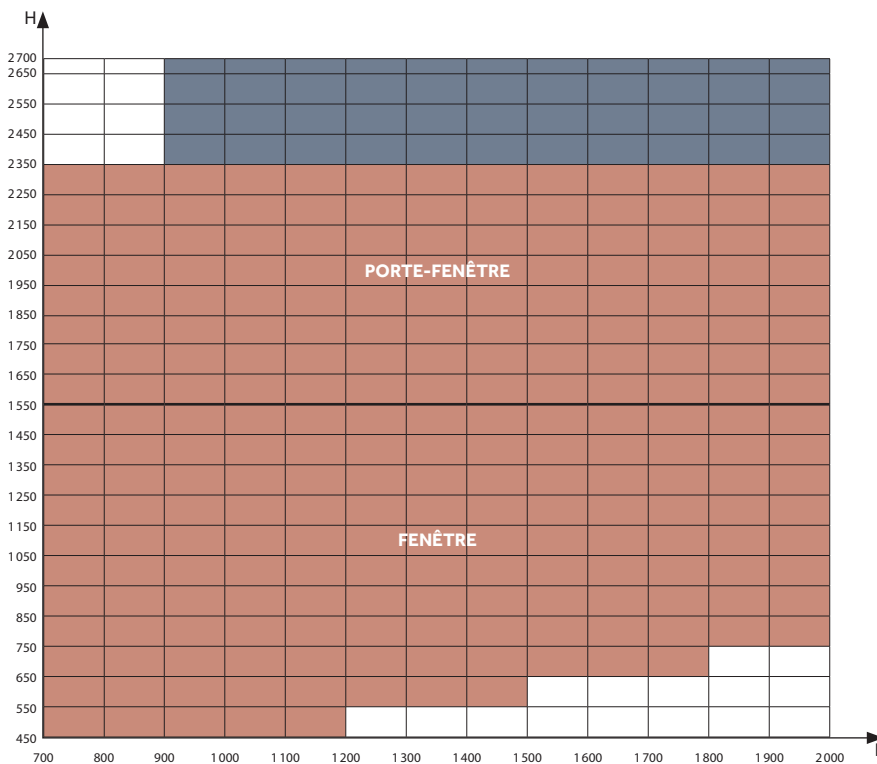

- Ouvrant renforcé avec vitrage de 30 mm uniquement. Poids maxi: 130 kg.
- Ouvrant avec vitrage de 24, 30, 42 ou 48 mm. Poids maxi: 100 kg.

OSCILLO-BATTANT 2 VANTAUX

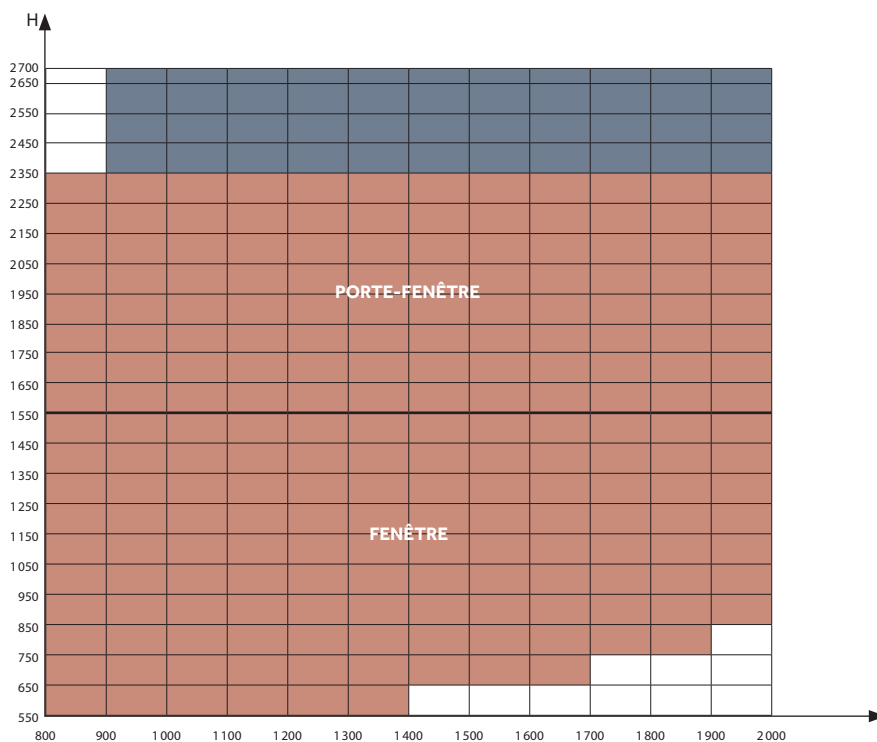

- Ouvrant renforcé avec vitrage de 30 mm uniquement. Poids maxi: 130 kg.
- Ouvrant avec vitrage de 24, 30, 42 ou 48 mm. Poids maxi: 100 kg.

FRANÇAISE SERRURE 1 VANTAIL

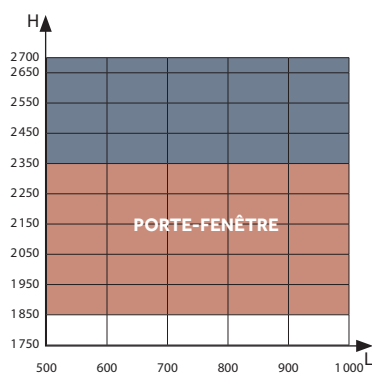

Ouvrant renforcé avec vitrage de 30 mm uniquement. Poids maxi : 130 kg.

Ouvrant avec vitrage de 24 ou 30 mm. Poids maxi : 100 kg.

FRANÇAISE SERRURE 2 VANTAUX

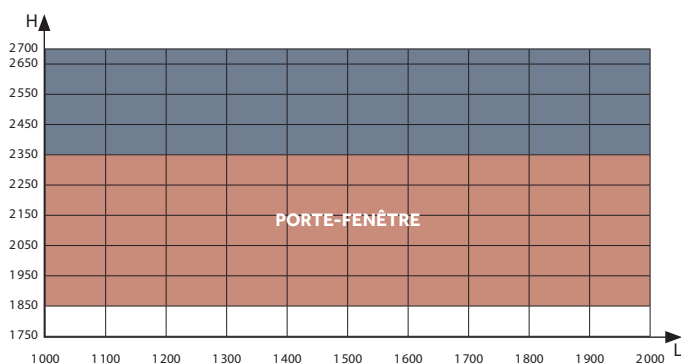

Ouvrant renforcé avec vitrage de 30 mm uniquement. Poids maxi : 130 kg.

Ouvrant avec vitrage de 24 ou 30 mm. Poids maxi : 100 kg.

NOUS CONSULTER
POUR TOUTE DEMANDE
EN LIMITE DE CES ABAQUES



PÉRIMÈTRE OFF

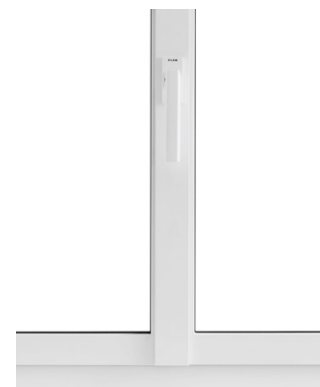

**OPTION BATTUE MINCE ET
POIGNÉE CENTRÉE**

FRANÇAISES	Fenêtre 1 vantail	—
	Porte-fenêtre 1 vantail	—
	Fenêtre 2 vantaux	OUI avec plus-value*
	Porte-fenêtre 2 vantaux	OUI avec plus-value***
OB	Fenêtre 1 vantail	—
	Porte-fenêtre 1 vantail	—
	Fenêtre 2 vantaux	OUI avec plus-value*
	Porte-fenêtre 2 vantaux	OUI avec plus-value***
SERRURES	Porte-fenêtre française 1 vantail	—
	Porte-fenêtre française 2 vantaux	—



FRÈRE NOUVELLE FRAPPE



HAUTEUR À 2 700 MM	OPTION FERRAGE INVISIBLE	OPTION POIGNÉE SANS EMBASE, LAQUÉE COULEUR CHÂSSIS****	OPTION PROFIL DE TIRAGE EXTÉRIEUR
—	OUI avec plus-value	OUI avec plus-value	—
OUI	OUI avec plus-value	OUI avec plus-value	OUI avec plus-value
—	OUI avec plus-value	OUI avec plus-value**	—
OUI	OUI avec plus-value	OUI avec plus-value**	OUI avec plus-value
—	OUI	OUI avec plus-value	—
OUI	OUI	OUI avec plus-value	OUI avec plus-value
—	OUI	OUI avec plus-value**	—
OUI	OUI	OUI avec plus-value**	OUI avec plus-value
OUI	OUI avec plus-value	OUI avec plus-value et plaque de propreté	—
OUI	OUI avec plus-value	OUI avec plus-value et plaque de propreté	—

* Incompatible avec les vitrages d'épaisseur 42 ou 48 mm.

** Incompatible avec la battue mince.

*** Hmax = 2 050 avec classement au vent V*A3. Hmax = 2 150 avec classement au vent V*A2. Incompatible avec les vitrages d'épaisseur 42 ou 48 mm.

**** En monocoloration, uniquement avec les teintes compatibles et le ferrage invisible. En blanc et en bicoloration : compatible avec le ferrage visible ou invisible.

k-line.fr

